



ORAC



# Ledge

LEDGE is an all-in-one concept: subtle cornice, curtain profile and lighting solution. Easy to install, multifunctional and perfect for sleek, stylish interiors.

## **CZ** –

LEDGE je all-in-one koncept: jemná stropní lišta, garnyžový profil pro závěsy i řešení pro osvětlení. Snadná instalace, multifunkční a ideální pro moderní, stylové interiéry.

## **SK** –

LEDGE je all-in-one koncept: jemná rímsa, profil na závěsy a svetelné riešenie. Jednoduchá inštalácia, multifunkčný a ideálny pre moderné, štýlové interiéry.

## **EE** –

LEDGE on kõik-ühes kontsept-sioon: peen karniis, kardina profiil ja valgustuslahendus. Lihtne paigaldada, multifunktsionaalne ja ideaalne modernsetesse, stiilsetesse interjööridesse.

## **BG** –

LEDGE е концепция „всичко в едно“: фин корниз, профил за завеси и осветително решение. Лесен за монтаж, многофункционален и идеален за елегантни, стилни интериори.

# Suitable for all interior styles and projects.



## **CZ** —

Vhodné pro všechny styly interiéru a projekty.  
— Chytré a nenápadné designové řešení

## **SK** —

Vhodné pre všetky štýly a projekty interiéru.  
— Inteligentné a nenápadné dizajnové riešenie

## **EE** —

Sobib kõigile sisekujundusstiilidele ja projektidele.  
— Tark ja peen disainilahendus

## **BG** —

Подходящ за всички интериорни стилове и проекти.  
— Уинтелигентно и деликатно дизайнерско решение

**CX215-2600 LEDGE**  
Duropolymer®  
260 x 9,5 x 4,5 cm

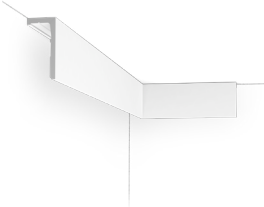

**CX216-2600 LEDGE**  
Duropolymer®  
260 x 12,5 x 4,5 cm

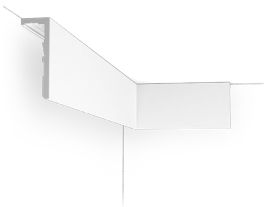

**CX217-2600 LEDGE**  
Duropolymer®  
260 x 15,5 x 5 cm

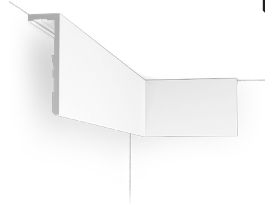

**CX215-2600 LEDGE  
CURTAIN PROFILE**  
Duropolymer®  
260 x 9,5 x 4,5cm



**CX216-2600 LEDGE  
CURTAIN PROFILE**  
Duropolymer®  
260 x 12,5 x 4,5 cm

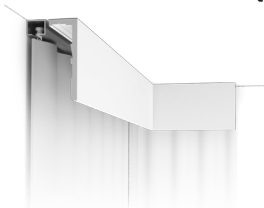

**CX217-2600 LEDGE  
CURTAIN PROFILE**  
Duropolymer®  
260 x 15,5 x 5 cm

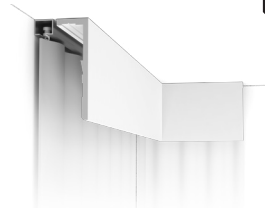

**CX215-2600 LEDGE  
CURTAIN PROFILE + LED\***  
Duropolymer®  
260 x 9,5 x 4,5 cm



**CX216-2600 LEDGE  
CURTAIN PROFILE + LED\***  
Duropolymer®  
260 x 12,5 x 4,5 cm



**CX217-2600 LEDGE  
CURTAIN PROFILE + LED\***  
Duropolymer®  
260 x 15,5 x 5 cm



— Smart and subtle  
design solution

\* Disclaimer – Orac does not supply LED tape, aluminum profiles or diffusers.

# Show the curtain, hide the rail.

## ① Lightweight & easy installation

Apply Decofix Power (FDP700) to the top of the profile, or use screws if the surface allows it. Your choice.

## ② V-notch

Provides a clear indication of where to place the screws for straightforward installation.

## ③ Curtain rail

Place the curtain rail behind the lightweight profile for a seamless appearance. Conceals unwanted elements and ceiling imperfections for a clean, polished look.

## ④ LED profile placement

The intensity of the diffused light depends on the LED profile's position. Slotted locations ensure 100% straight LED placement, with 22 mm space for the LED bar.

## ⑤ Chamfered edge

Adds a slim, architectural touch and allows smooth curtain movement behind the profile.

## ⑥ Paintable surface

Easily paint the profile in any colour to match your interior style.

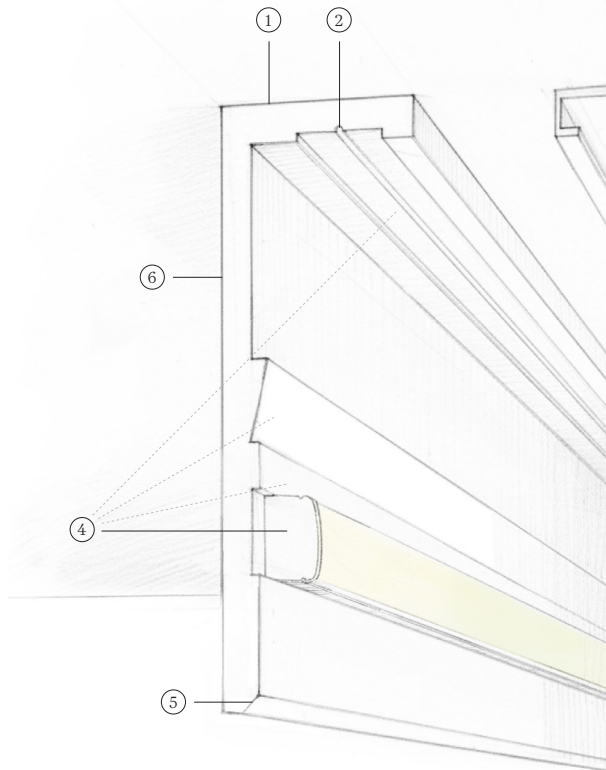

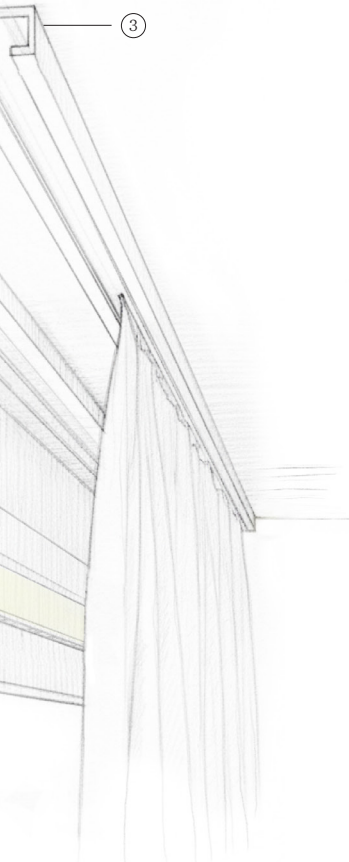

### CZ —

Ukázat závěs, skryt kolejnici.

- Lehký & snadno instalovatelný**  
Naneste DecoFix Power (FDP700) na horní část profilu nebo použijte i šrouby, pokud to podklad umožňuje. Volba je na vás.
- V-notch** Poskytuje jasné označení, kam umístit šrouby pro snadnou instalaci.
- Profil pro závěsy** Umístěte kolejnici na závěsy za lehký profil pro sjednocený vzhled. Zakryje nežádoucí prvky a nerovnosti stropu a vytváří čistý, elegantní dojem.
- Umístění LED profilu**  
Intenzita rozptýleného světla závisí na poloze LED profilu. Drážky zajišťují 100% rovné umístění LED pásku s 22 mm mezerou pro LED pásek.

- Zkosená hrana** Dodává úhledný architektonický dojem a umožňuje plynulý pohyb závěsů za profilem.
- Přetíratelný povrch**  
Snadno natřete profil jakoukoli barvou, aby ladil s vaším stylem interiéru.

### SK —

Závěs v hlavnej úlohe, koľajnica ukrytá.

- Lahký & jednoducho inštalovateľný**  
Naneste DecoFix Power (FDP700) na hornú časť profilu alebo použite skrutky, ak to povrch umožňuje. Je to na vás.
- V-notch** Poskytuje jasné označenie, kam umiestniť skrutky pre jednoduchú inštaláciu.
- Profil na závesy** Umiestnite záclonovú koľajnicu za ľahký profil pre bezproblémový vzhľad. Zakryje nežiaduce prvky a nedokonalosti stropu a vytvára čistý, elegantný vzhľad.
- Umiestnenie LED profilu** Intenzita rozptýleného svetla závisí od polohy LED profilu. Drážky zabezpečujú 100 % rovné umiestnenie LED so vzdialenosťou 22 mm pre LED pásik.

- Skosená hrana** Dodáva štíhly, architektonický detail a umožňuje plynulý pohyb závesov za profilom.
- Pretierateľný povrch** Profil si jednoducho natrite ľubovoľnou farbou, aby ladila s vaším interiérom.

### EE —

Kardin nähtaval, siin peidus.

- Kerge & lihtne paigaldada**  
Kandke DecoFix Power (FDP700) profiili ülaossa või kasutage kruvisid, kui pind seda võimaldab. Valik on teie.
- V-notch** Annab selge juhise, kuhu kruvid paigaldamiseks asetada, et tagada lihtne paigaldus.
- Kardinaasiin** Asetage kardinaasiin kerge profiili taha, et saavutada ühtlane ja stiilne välimus. Peidab soovimatud elemendid ja lae ebatasasused, pakkudes puhast ja viimistletud tulemuse.
- LED-profiili paigaldus**  
Hajutatud valguse intensiivsus sõltub LED-profiili asukohast. Sooned tagavad täiesti sirge LED-paigalduse, jättes 22 mm ruumi LED-ribale.

- Faasitud serv** Lisab peene, arhitektuurse joone ja võimaldab kardinat sujuvat liikumist profiili taga.
- Värvitav pind** Värvige profiil lihtsalt mis tahes värviga, et see sobiks teie sisekujundustiliiga.

### BG —

Показваш завесата, скриваш релсата.

- Лек & лесен за монтаж**  
Нанесете DecoFix Power (FDP700) върху горната част на профила или използвайте винтове, ако повърхността го позволява. Изборът е ваш.
- V-notch** Дава ясно указание къде да се поставят винтовете за лесен и прецизен монтаж.
- Профил за завеси** Поставете релсата за завеси зад лекотегловния профил за изчистен и безшевен вид. Скрива нежелани елементи и несвършенства по табана за чист и елегантен завършек.
- Позициониране на LED профила**  
Интензитетът на разсеяната светлина зависи от позицията на LED профила. Отворите осигуряват напълно права подкреба на LED лентата, с разстояние от 22 mm за нея.
- Скосявен ръб** Добавя елегантен, архитектурен акцент и позволява плавното движение на завесите зад профила.
- Повърхност за боядисване**  
Боядисайте лесно профила в цвят по ваш избор, за да съответства на стила на интериора ви.

# Wall-to-wall

Seamless profile applied continuously across the entire wall, offering a unified and modern finish.



— Visually  
enlarges  
the space



<sup>1</sup> CX217-2600

**CZ** — Od stěny ke stěně  
Bezšárový profil instalovaný  
po stěně, který vytváří jednotný  
a moderní vzhled.  
— Opticky zvětšuje prostor

**SK** — Od steny po stenu  
Bezšárový profil aplikovaný  
súvisle po celej stene, ponúkajúci  
jednotný a moderný vzhľad.  
— Opticky zväčšuje priestor

**EE** — Seinast seinani  
Ühtlane profiil, mis on paigaldatud  
katkematult kogu seinla ulatuses,  
pakkudes ühtset ja kaasaegset  
viimistlust.  
— Suurendab visuaalselt ruumi

**BG** — От стена до стена  
Безшевeн профил, приложен  
непрекъснато по цялата стена,  
предлагащ единен и модерен  
завършек.  
— Визуално увеличава  
пространството

# Curtain pelmet

Designed to conceal any curtain track or blind system. Beyond aesthetics, it enhances comfort by blocking unwanted light from above the curtains.



1- CX215-2600 2- SX157

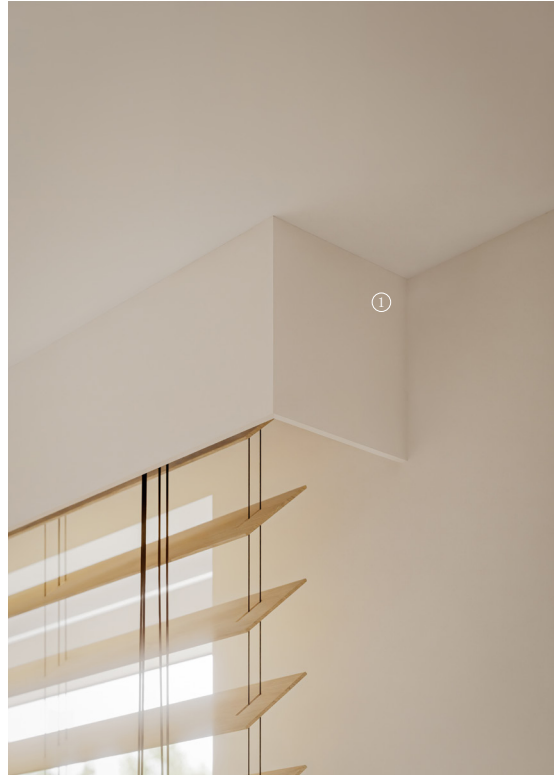

<sup>1</sup> CX215-2600

#### **CZ — Garnyžový profil**

Navrženo pro zakrytí jakékoliv kolejnice na závěsy nebo systému pro žaluzie. Kromě estetiky zvyšuje komfort blokováním nežádoucího světla nad závěsy.

#### **SK — Garnižová rímsa**

Navrhnuté na zakrytie akéhokolvek závesného systému alebo žalúzií. Okrem estetickej funkcie zvyšuje komfort tým, že blokuje nechcené svetlo nad závesmi.

#### **EE — Kardinakast**

Ühtlane profiil, mis on paigaldatud katkematult kogu seina ulatuses, pakkudes ühtset ja kaasaegset viimistlust.

#### **BG — Корниза за пердета**

Проектиран да скрива всякакви релси за завеси или системи за щори. Освен естетическия си вид, той повишава комфорта, като блокира нежеланата светлина отгоре над завесите.

# Full-room installation

The ultimate application of LEDGE, wrapping continuously around the entire room. Curtain tracks or blind systems can be hidden, indirect LED lighting can be also be added.

It transforms both walls and ceilings into a cohesive architectural feature.



1. CX215-2600 2. CX190



**CZ — Instalace v celé místnosti**  
Maximální využití systému LEDGE, který probíhá nepřerušeno po celém obvodu místnosti. Kolejnice na závěsy nebo žaluzie lze skrýt a lze přidat i nepřímé LED osvětlení. Proměňuje stěny i stropy v jednotný architektonický prvek.  
— Kompatibilní s nepřímým osvětlením

**SK — Inštalácia v celej miestnosti**  
Maximálne využitie profilu LEDGE – súvisle obopína celú miestnosť. Možno skrýť koľajnice na závesy alebo tieniace systémy, a doplniť aj o nepriame LED osvetlenie. Premieňa steny aj stropy na jednotný architektonický prvok.  
— Kompatibilné s nepriamym osvetlením

**EE — Paigaldus kogu ruumis**  
LEDGE parim rakendus, mis kulgeb ühtlaselt ümber kogu ruumi. Kardinaasiinid või ruloodesüsteemid saab peita ning lisada saab ka kaudse LED-valgustuse. Muudab nii seinad kui laed ühtseks arhitektuuriliseks tervikuks.  
— Ühildub kaudse valgustusega

**BG — Инсталация в цялото помещение**  
Най-високото приложение на LEDGE, който обгръща непрекъснато цялото помещение. Релсите за завеси или системите за щори могат да бъдат скрити, а може да се добави и индиректно LED осветление. Преобразява както стените, така и таваните в единно архитектурно решение.  
— Съвместим с индиректно осветление

— Compatible with  
indirect lighting

# Unexpected possibilities



Play with direction, vertical or horizontal. Let light become part of the story – or embrace its natural form. Combine with our 3D wall coverings and create a space that is uniquely yours.



**CZ –**

Hrajte si se směrem – vertikálním nebo horizontálním. Nechte světlo stát se součástí příběhu – nebo přijměte jeho přirozenou podobu. Kombinujte s našimi 3D nástěnnými obklady a vytvořte prostor, který bude jen váš.

**SK –**

Hrajte sa so smerom – vertikálnym alebo horizontálnym. Nechajte svetlo byť súčasťou príbehu – alebo prijmite jeho prirodzenú podobu. Skombinujte s našimi 3D obkladmi stien a vytvorte si priestor, ktorý je len váš.

**EE –**

Mängi suunaga – vertikaalne või horisontaalne. Lase valgusel saada looks – või võta vastu selle loomulik vorm. Kombineeri meie 3D seinakatetega ja loo ruum, mis on ainulaadselt sinu oma.

**BG –**

Играйте си с посоката – вертикална или хоризонтална. Нека светлината стане част от историята – или прегърнете естествената ѝ форма. Комбинирайте с нашите 3D стени покрития и създайте пространство, което е изцяло ваше.

# LED profile placement

CZ – Umístění LED profilu  
SK – Umiestnenie LED profilu  
EE – LED-profiili paigutus  
BG – Позициониране на LED профила

CX215-2600

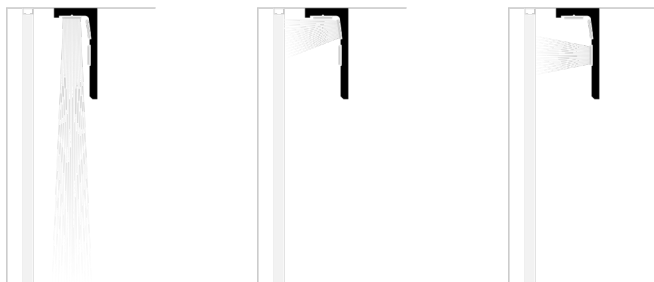

CX216-2600



CX217-2600



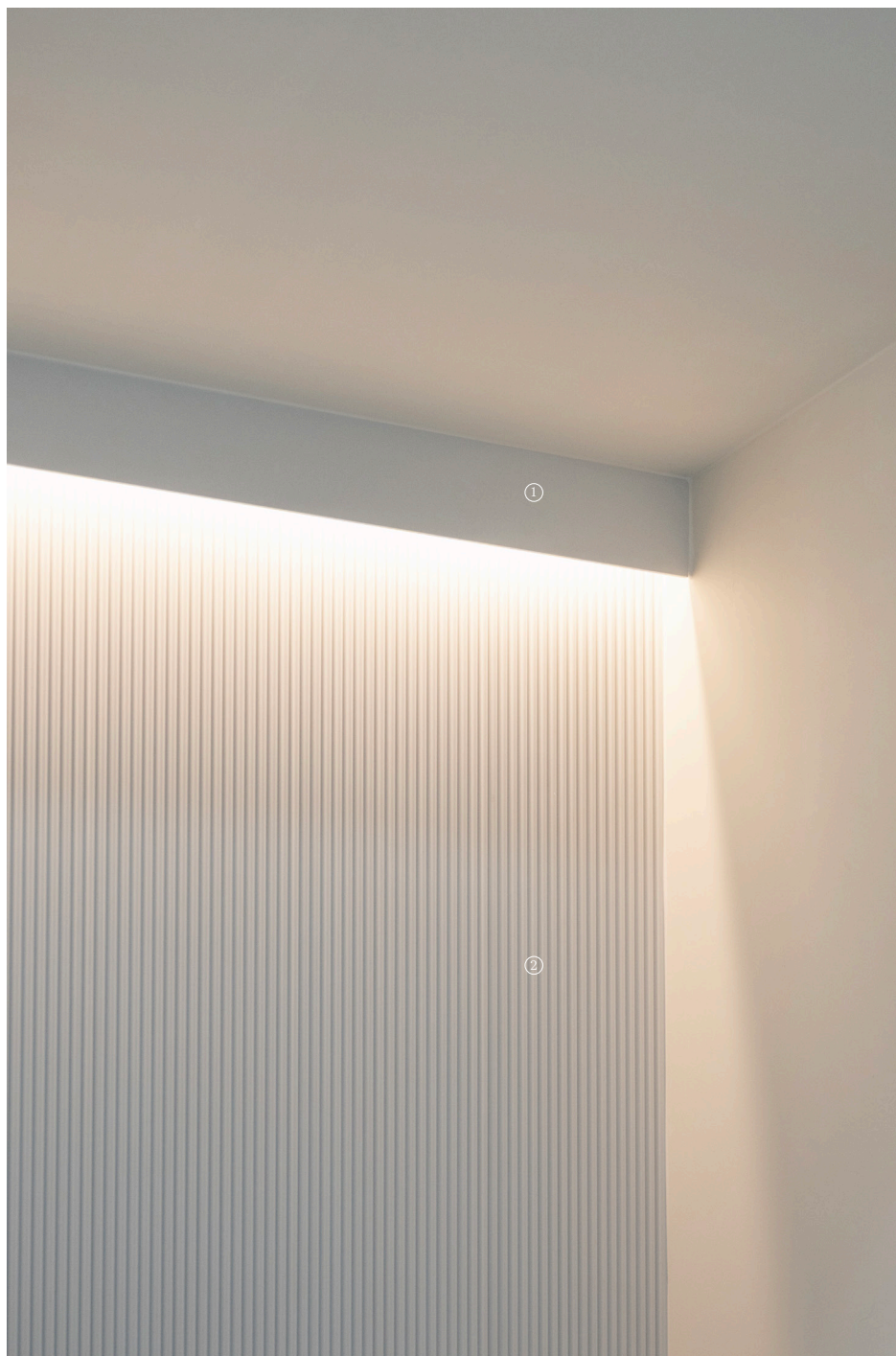

1. CX215-2600 2. WX210-2600

# Perfect results start with preparation.

## ① Analyse and plan

Before beginning installation, take time to carefully analyze the space and plan your setup. Proper preparation ensures a seamless and professional finish.

## ② Select application(s)

### A. LEDGE LIGHTING PROFILE

Ensure that electrical cables and the transformer are installed in advance. Leave sufficient space for the LED bar, if included.

### B. 3D PANELS

Always install 3D panels first before adding the LEDGE profile.

### C. CURTAIN PROFILE

Mark the installation position precisely. Leave space to press the profile firmly to the ceiling. Keep enough distance for the curtain folds.

## ③ Install the LEDGE profile

## ④ When adding a LED bar, allow the glue to dry fully

## ⑤ Finish with our DecoFiller (FL300) and paint in your desired colour

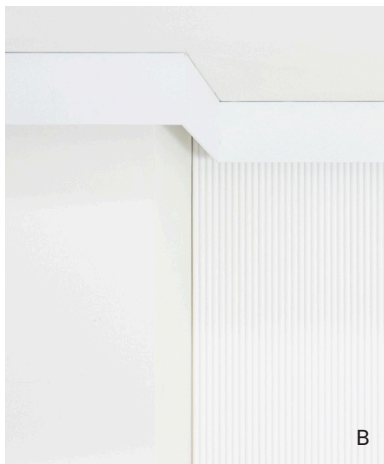
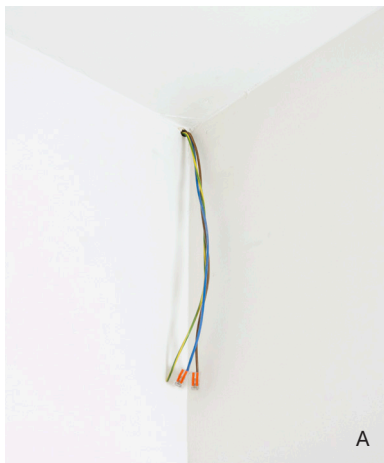

## CZ –

Dokonalé výsledky začínají přípravou.

**1. Analyzovat a plánovat** Před zahájením instalace si udělejte čas na pečlivou analýzu prostoru a naplánování umístění. Správná příprava zajistí lbezchybný a profesionální výsledek.

**2. Vyberte aplikaci**

### A. OSVĚTLOVACÍ PROFIL LEDGE

Ujistěte se, že jsou elektrické kabely a transformátor nainstalovány předem. Nechte dostatek prostoru pro LED pásek, pokud je součástí instalace.

### B. KOMBINOVÁNÍ S 3D PANELY

Vždy nejprve nainstalujte 3D panely a potom přidávejte profil LEDGE.

### C. GARNÝŽOVÝ PROFIL

Přesně si označte místo instalace. Nechte prostor pro pevné přitlačení profilu ke stropu. Zachovejte dostatečný odstup pro záhyby závěsů..

**3. Nainstalujte profil LEDGE**

**4. Pokud přidáváte LED pásek, nechte lepidlo zcela zaschnout**

**5. Dokončete pomocí DecoFiller (FL300) a natřete požadovanou barvou**

## SK –

Dokonalé výsledky začínajú prípravou.

**1. Analyzujte a plánujte** Pred začiatkom inštalácie si nájdite čas na dôkladnú analýzu priestoru a naplánovanie rozloženia. Správna príprava zaručí bezchybný a profesionálny výsledok.

**2. Vyberte aplikáciu**

### A. OSVETLOVACÍ PROFIL LEDGE

Uistite sa, že elektrické káble a transformátor sú nainštalované vopred. Nechajte dostatočný priestor pre LED pásik, ak je súčasťou inštalácie.

### B. KOMBINÁCIA S 3D PANELMI

Vždy najskôr nainštalujte 3D panely, až potom pridajte profil LEDGE.

### C. GARNÍŽOVÝ PROFIL

Presne si vyznačte polohu inštalácie. Nechajte priestor na pevné pritlačenie profilu k stropu. Zachovajte dostatočný odstup pre záhyby závesov.

**3. Nainštalujte profil LEDGE**

**4. Pokiaľ pridávate LED pásik, nechajte lepidlo úplne zaschnúť**

**5. Dokončíte pomocou DecoFiller (FL300) a natrite požadovanou farbou**

## EE –

Täiuslikud tulemused algavad ettevalmistusest.

**1. Analüüsi ja planeeri** Enne paigaldamist võtke aega, et hoolikalt analüüsida ruumi ja planeerida oma paigaldus. Õige ettevalmistus tagab sujuva ja professionaalse lõpptulemuse.

**2. Valige rakendus**

### A. LEDGE VALGUSTUSPROFIL

Veenduge, et elektrijuhtmed ja trafo oleksid eelnevalt paigaldatud. Jätke piisavalt ruumi LED-ribale, kui see on kaasas.

### B. KOMBINEERIMINE 3D-PANEELIDEGA

Paigaldage alati kõigepealt 3D-paneelid enne LEDGE profiili lisamist.

### C. KARDINAPROFIIL

Märgistage paigalduskoht täpselt. Jätke piisavalt ruumi, et profiili saaks kindlalt vastu lage suruda. Hoidke piisavalt vahemaad kardinale voltide jaoks.

**3. Paigaldage LEDGE profiil**

**4. Kui lisate LED-riba, laske liimil täielikult kuivada**

**5. Viimistlege meie DecoFiller (FL300) ja värvige soovitud tooniga**

## BG –

Перфектните резултати започват с добра подготовка.

**1. Анализирайте и планирайте** Преди да започнете монтажа, отгелете време внимателно да анализирате пространството и да планирате погрегбата. Добрата подготовка гарантира безупречно и професионално завършване.

**2. Изберете приложение**

### A. ОСВЕТИТЕЛЕН ПРОФИЛ LEDGE

Уверете се, че електрическите кабели и трансформаторът са инсталирани предварително. Оставете достатъчно място за LED лентата, ако е включена.

### B. КОМБИНИРАНЕ С 3D ПАНЕЛИ

Винаги първо монтирайте 3D панелите, преди да добавите профила LEDGE.

**3. ПРОФИЛ ЗА ЗАВЕСИ** Отбележете точно позицията за монтаж. Оставете пространство, за да притиснете профила плътно към тавана. Осигурете достатъчно разстояние за гънките на завесите.

**3. монтирайте профила LEDGE**

**4. Ако добавяте LED лента, оставете лепилото да изсъхне напълно**

**5. Завършете с нашия DecoFiller (FL300) и боядисайте в желания цвят**

# Fixing method

Before beginning installation, take time to carefully analyze the space and plan your setup. Proper preparation ensures a seamless and professional finish.

## Glue



We recommend using FDP700 **DecoFix Power**. Apply the glue in a zigzag manner on the top of the profiles, keeping it away from the edges to prevent spills.

## Screw



You can also use screws, if the surface (ceiling) allows it. Keep 50 cm between screws and use the V-notch as a placement guide.

### **CZ – Způsob připevnění**

Před zahájením instalace si udělejte čas na pečlivou analýzu prostoru a naplánování uspořádání. Správná příprava zajistí dokonalý a profesionální výsledek.

**Lepidlo** Doporučujeme použít FDP700 DecoFix Power. Lepidlo nanášejte klikatým pohybem na horní část profilů, přičemž se vyhněte okrajům, abyste zabránili přetékání.

**Šroub** Pokud to povrch (strop) umožňuje, můžete také použít šroubování. Mezi šrouby dodržujte rozestup 50 cm a jako vodičko použijte výřez ve tvaru V.

### **SK – Spôsob uchytenia**

Pred začiatkom montáže si doprajte čas na dôkladnú analýzu priestoru a naplánovanie rozloženia. Správna príprava zabezpečí hladký a profesionálny výsledok.

**Lepidlo** Odporučame použiť FDP700 DecoFix Power. Lepidlo nanášajte cikcak na hornú časť profilov, pričom sa vyhnite okrajom, aby nedošlo k pretečeniu.

**Skrutka** Ak to povrch (strop) umožňuje, môžete použiť aj skrutky. Medzi skrutkami nechajte rozostup 50 cm a ako pomôcku použijte výrez v tvare V.

### **EE – Kinnitamisiivi**

Enne paigaldamist võta aega ruumi hoolikaks analüüsimiseks ja paigutuse planeerimiseks. Õige ettevalmistus tagab sujuva ja professionaalse tulemuse.

**Liim** Soovitame kasutada FDP700 DecoFix Power liimi. Kanna liim siksakiliselt profiilide ülaosale, vältides ääri, et vältida määrdumist..

**Kruvi** Kui pind (lagi) lubab, võid kasutada ka kruvisid. Hoia kruvide vahel 50 cm vahet ja kasuta V-kujulist sälku paigaldusjuhiseana.

### **BG – Метод на закрепване**

Преди да започнете монтажа, отделете време да анализирате внимателно пространството и да планирате разположението. Правилната подготовка осигурява гладък и професионален завършек.

**Лепило** Препоръчваме използването на FDP700 DecoFix Power. Нанесете лепилото иззагообразно върху горната част на профилите, като избягвате краищата, за да предотвратите разливане.

**Винт** Можете също да използвате винтове, ако повърхността (таванът) го позволява. Спазвайте разстояние от 50 см между винтовете и използвайте V-образния улей като ориентир за позициониране.

# LED lighting

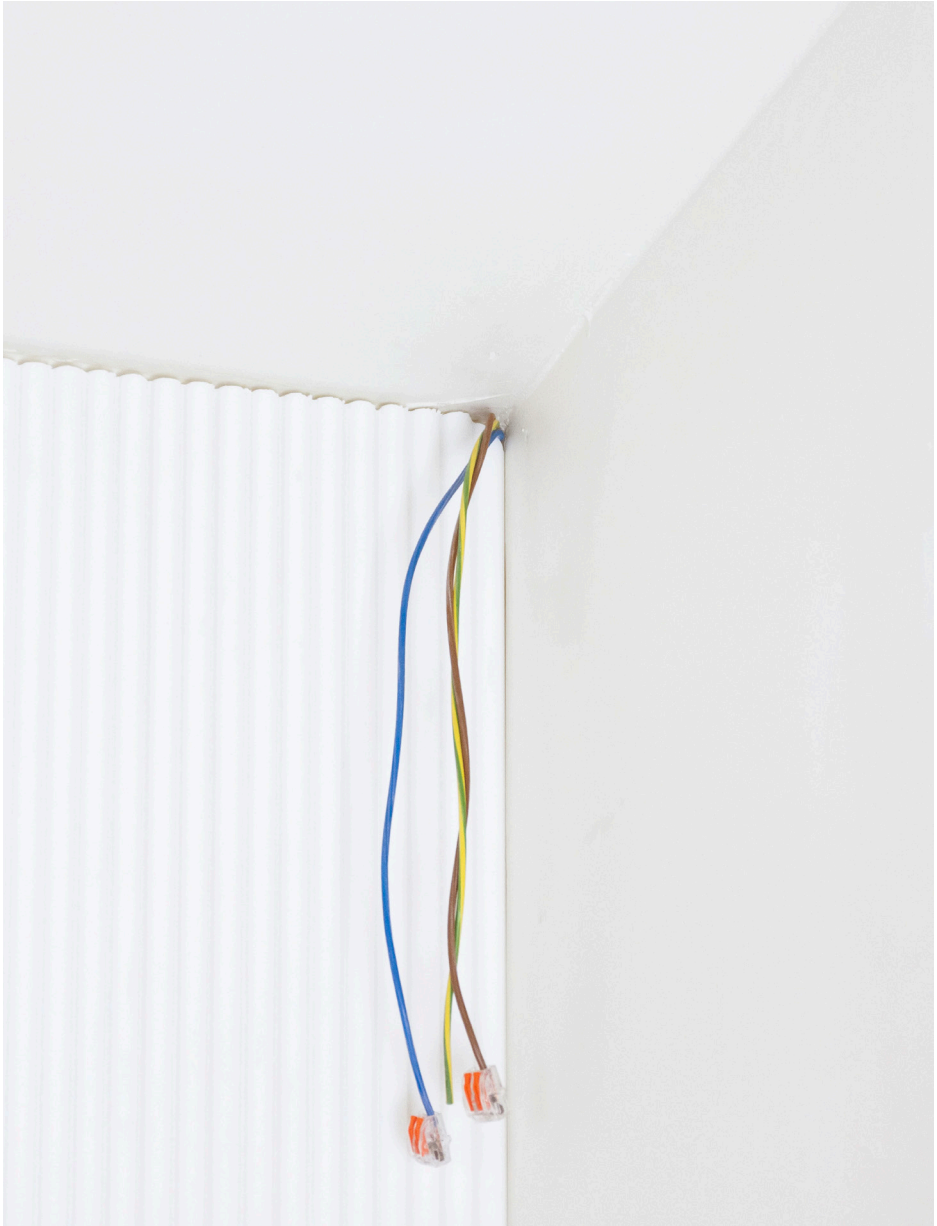

For indirect lighting, plan the cable and driver in advance and avoid power LEDs.

Keep the contact temperature below 65 °C.

Follow your LED supplier's guidelines on distance from wall/ceiling, fixation method, ventilation, use of aluminium profile (mandatory).

— Orac is not responsible if these recommendations are not followed.

#### **CZ — LED osvětlení**

Pro nepřímé osvětlení naplánujte kabel a trafo předem a vyhněte se silným LED diodám. Udržujte kontaktní teplotu pod 65 °C. Dodržujte pokyny dodavatele LED diod ohledně: vzdálenosti od stěny/stropu, způsobu upevnění, větrání a použití hliníkového profilu (povinné), ...

— Společnost Orac nenesí odpovědnost, pokud nebudou tyto doporučení dodržena.

#### **SK — LED osvetlenie**

Pre nepriame osvetlenie naplánujte kábel a trafo vopred a vyhnite sa silným LED diódam. Udržujte kontaktné teplotu pod 65 °C. Dodržujte pokyny dodávateľa LED diód ohľadom: vzdialenosti od steny/stropu, spôsobu upevnenia, vetranie a použitie hliníkového profilu (povinné).

— Spoločnosť Orac nenesie zodpovednosť, pokiaľ nebudú tieto odporúčania dodržané.

#### **EE — LED-valgustus**

Kaudvalgustuse puhul planeeri kaabeldus ja draiver ette ning väldi suure võimsusega LED-e. Hõia kontaktpindade temperatuur alla 65 °C. Järgi oma LED-tootja soovitusi seoses: kaugusega seinast/lagest, kinnitamise viisiga, ventilatsiooniga ja alumiiniumprofiili kasutamisega (kohustuslik).  
— Orac ei vastuta, kui neid soovitusi ei järgita.

#### **BG — LED осветление**

При индиректно осветление планирайте предварително кабелите и драйвера и избягвайте LED диоди с висока мощност. Поддържайте контактната температура под 65 °C. Следвайте указанията на вашия доставчик на LED осветление относно: разстояние от стена/таван, начин на закрепване, вентилация и използване на алуминиев профил (задължително).  
— Orac не носи отговорност, ако тези препоръки не бъдат спазени.

# Versatility in application

## Hiding imperfections



Use the LEDGE profile to conceal pipes, cables, or tubes (max. contact temperature 65 °C).  
Recommended: **CX216-2600**, **CX217-2600**.

## Cornice support



Keep the top profile below the LEDGE height.  
A small step adds a refined look. Use **FDP700 DecoFix Power** to glue profiles together.

## Trim for windows and doors



### **CZ – Univerzálnost použití**

#### **Skrytí nedokonalostí**

Použijte profil LEDGE pro zakrytí trubek, kabelů nebo potrubí (max. 65 °C).

Doporučeno: **CX216-2600, CX217-2600.**

#### **Podpora stropní lišty**

Horní profil udržujte pod výškou profilu LEDGE.

Malý schůdek působí elegantně. K přilepení profilů použijte FDP700 DecoFix Power.

#### **Obložení oken a dveří**

### **SK – Univerzálnosť použitia**

#### **Skrytie nedokonalostí**

Použite profil LEDGE na zakrytie rúr, káblov alebo potrubí (max. 65 °C).

Odporúčané: **CX216-2600, CX217-2600.**

#### **Podpora stropnej lišty**

Horný profil ponechajte pod výškou profilu

LEDGE. Malý výškový rozdiel dodá jemný vzhľad. Na zlepenie profilov použite FDP700 DecoFix Power.

#### **Obloženie okien a dverí**

### **EE – Rakendatavuse mitmekülgsus**

#### **Ebatäiuste varjamine**

Kasuta LEDGE-profiili torude, kaablite või juhtmete varjamiseks (maks. 65 °C).

Soovitav: **CX216-2600, CX217-2600.**

#### **Karniisi tugi**

Ülemine profiil peab jääma LEDGE kõrgusest allapoole. Väike astmeline erinevus lisab viimistletud välimuse. Profiilide ühendamiseks kasuta FDP700 DecoFix Power liimi.

#### **Viimistlus akende ja uste ümber**

### **BG – Многостранност при**

#### **приложение**

#### **Скриване на несъвършенства**

Използвайте профила LEDGE, за да прикриете тръби, кабели или проводни (макс. 65 °C).

Препоръчано: **CX216-2600, CX217-2600.**

#### **Поддръжка за корниз**

Горният профил трябва да е под нивото на LEDGE. Малка стъпка придава изискан вид.

Използвайте FDP700 DecoFix Power, за да залепите профилите заедно.

#### **Декоративни рамки за прозорци и врати**

# Future-proof solution

LEDGE contains more than 40% sustainable materials. The ideal choice for those who want to realise projects that are not only stylish, but also future-proof.



**CZ — Řešení připravené pro budoucnost**  
LEDGE obsahuje více než 40 % udržitelných materiálů. Ideální volba pro ty, kteří chtějí realizovat projekty stylové i odolné pro budoucnost.

**SK — Riešenie pripravené pre budúcnosť**  
LEDGE obsahuje viac ako 40% udržateľných materiálov. Ideálna voľba pre tých, ktorí chcú realizovať projekty štýlové aj odolné pre budúcnosť.

**EE — Tulevikukindel lahendus**  
LEDGE sisaldab üle 40% jätkusuutlikke materjale. Ideaalne valik neile, kes soovivad luua mitte ainult stiilseid, vaid ka tulevikukindlaid projekte.

**BG — Решение с поглед към бъдещето**  
LEDGE съдържа над 40% устойчиви материали. Идеалният избор за проекти, които съчетават стил с визия за бъдещето.

## ORAC Headquarters | nv Orac sa

Biekorfstraat 32  
8400 Ostend, Belgium  
T +32 59 80 32 52  
info@oracdecor.com

## ORAC Benelux

Biekorfstraat 32  
8400 Ostend, Belgium  
NL: T +31 852 08 40 59  
BeLux: T +32 59 79 02 82  
benelux@oracdecor.com

## ORAC Bulgaria

T +40 (31) 630 06 19  
bulgaria@oracdecor.com

## ORAC Deutschland

Boltensternstraße 159A  
50735 Köln, Deutschland  
T +49 221 747 499 39  
deutschland@oracdecor.com

## ORAC España

C/ del Rosselló, 229  
08008 Barcelona, España  
T +34 938 56 49 00  
spain@oracdecor.com

## ORAC Estonia

T +372 58 55 8668  
eesti@oracdecor.com

## ORAC Export

T +32 59 79 02 83  
export.cs@oracdecor.com

## ORAC France

13 Rue Séguier  
75006 Paris, France  
T +33 188803631  
france@oracdecor.com

## ORAC Ireland

T +35 381 8000 280  
ireland@oracdecor.com

## ORAC Italia srl

Corso Giacomo Matteotti, 5/H  
23900 Lecco (LC), Italia  
T +39 0341 362062  
italia@oracdecor.com

## ORAC Latvija

T +371 264 888 31  
latvija@oracdecor.com

## ORAC Lietuva

T +370 6999 0006  
lietuva@oracdecor.com

## ORAC Österreich

T +43 662 23 49 27  
oesterreich@oracdecor.com

## ORAC Polska

ul. Pomorska 106A  
91-402 Łódź, Polska  
T +48 42 203 60 56  
polska@oracdecor.com

## ORAC Romania

Blvd. I.C. Bratianu nr. 10, floor 1, district 3  
Bucharest, cod 030174, Romania  
T +40 31 630 06 19  
romania@oracdecor.com

## ORAC Schweiz

T 0800 562 118  
switzerland@oracdecor.com

## ORAC Slovakia s.r.o.

Kpt. Nalepku 6  
08271 Lipany, Slovakia  
T +421 232 784 952  
slovakia@oracdecor.com

## ORAC UK Ltd.

The Courtyard  
30 Worthing Road  
Horsham RH12 1SL  
T +44 1403 240 102  
uk@oracdecor.com

Unexpected possibilities.